

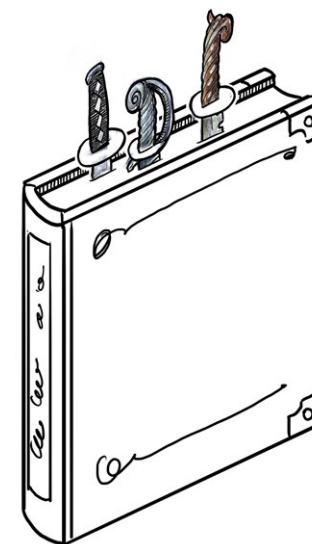

Souvenir Catalogue Draft Version

“Пираты Карибского моря”

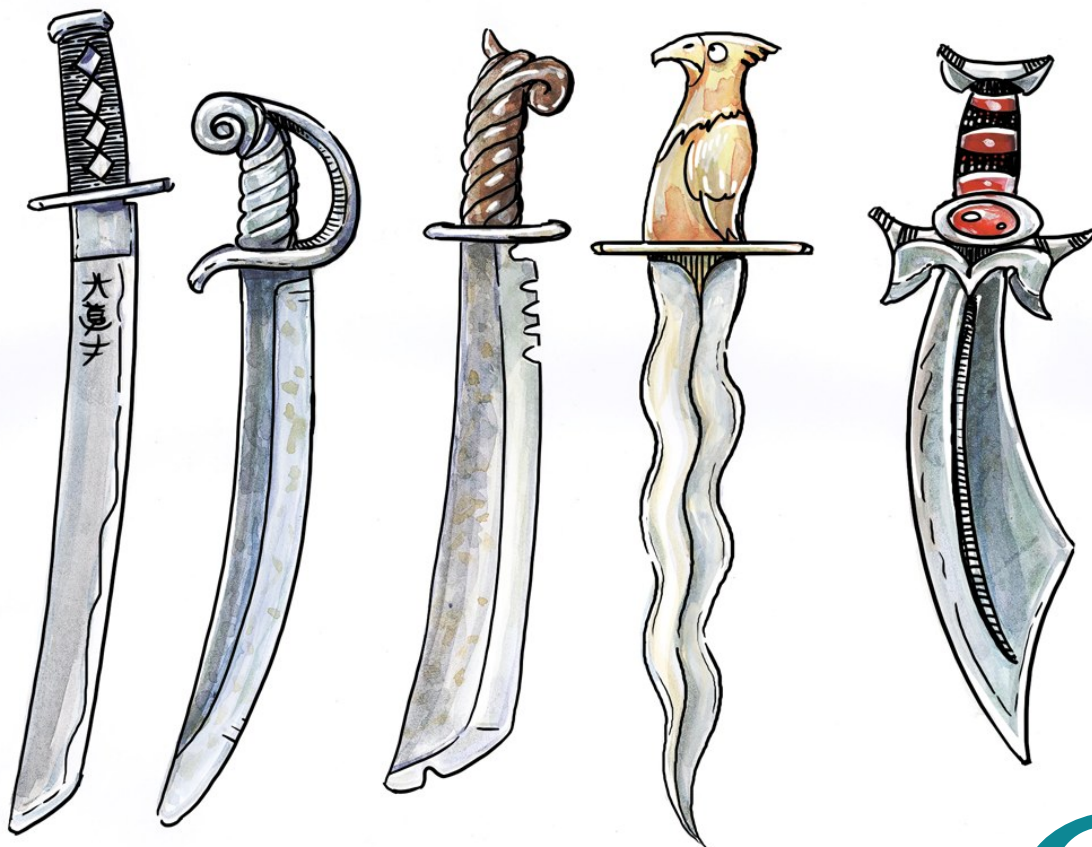

Пример использования



В ракурсе

Оружие пиратов

(книжные закладки)

Пластик

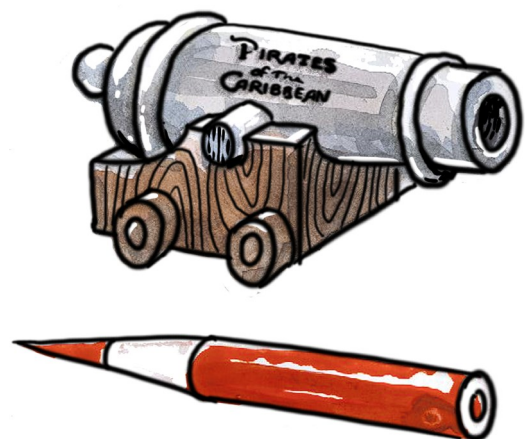

П ушки - ТОЧИЛКИ

(карандашные точилки)

Пластик, металл





Джек
Воробей



ЛОГО



шоколадные монеты



кошелек

Золото пиратов

(шоколадные медали в золотой фольге
и тканевый кошелек на шнурке)

Фольга, шоколад, ткань, шнурок



Компас пирата

(компас с откидной крышкой)

Пластик



Пиратская пушка

(фонарик светодиодный)

Пластик, шнурок

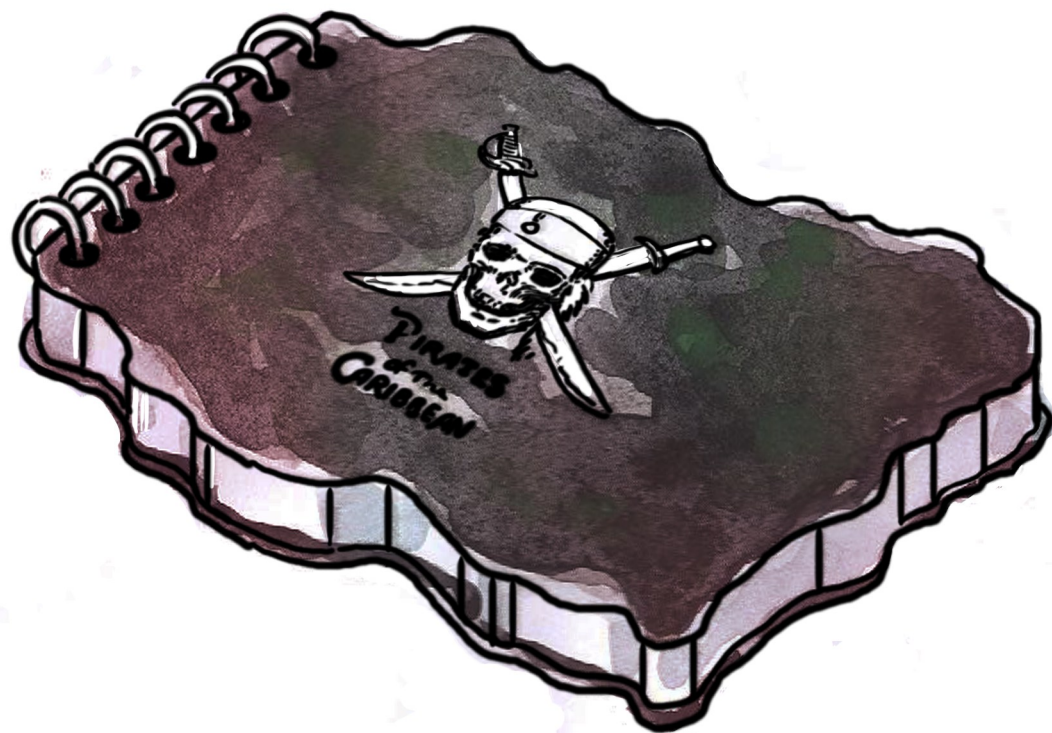

Блокнот пирата (фигурный)

Картон, бумага

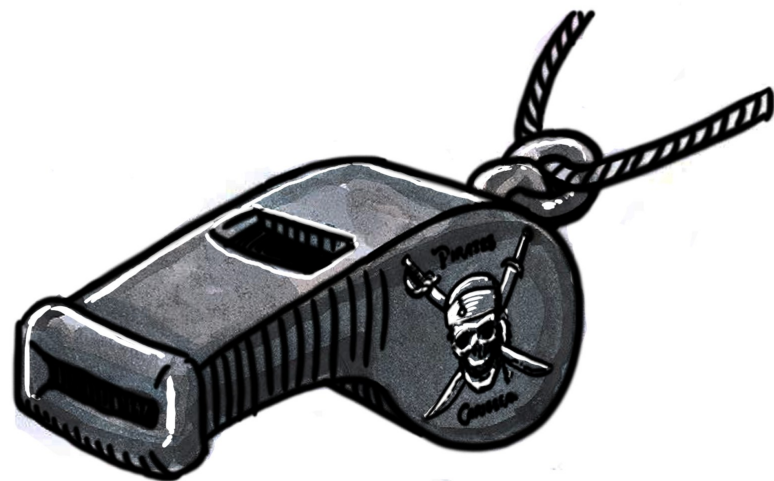

Свисток пирата

Пластик



П ерстень-печатка

Металл



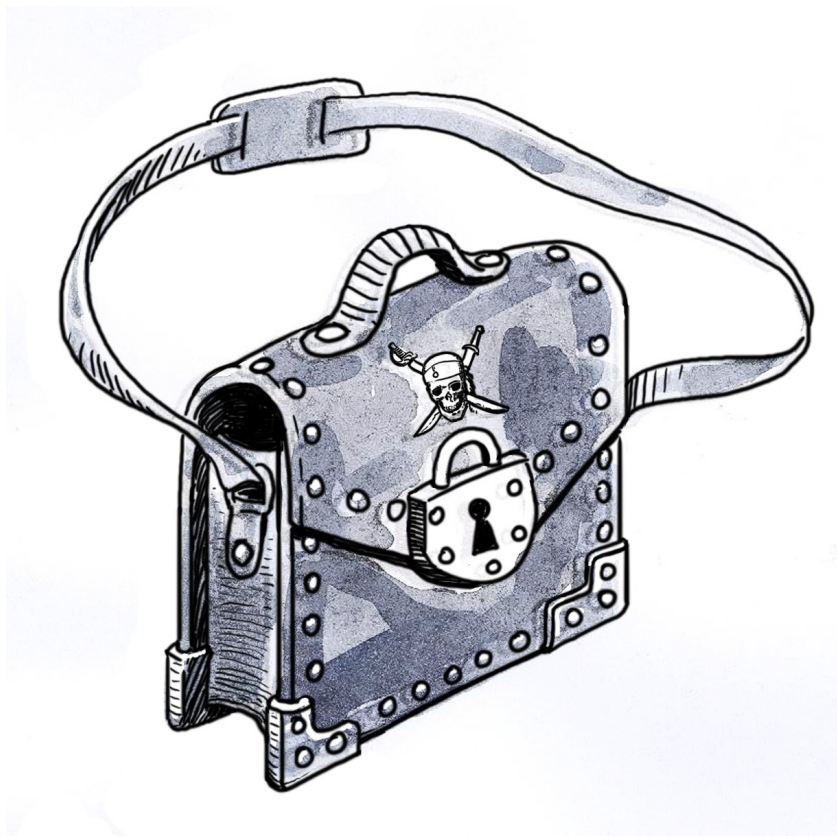

Сундук с сокровищами

(наплечная сумка)

Металл, кожа

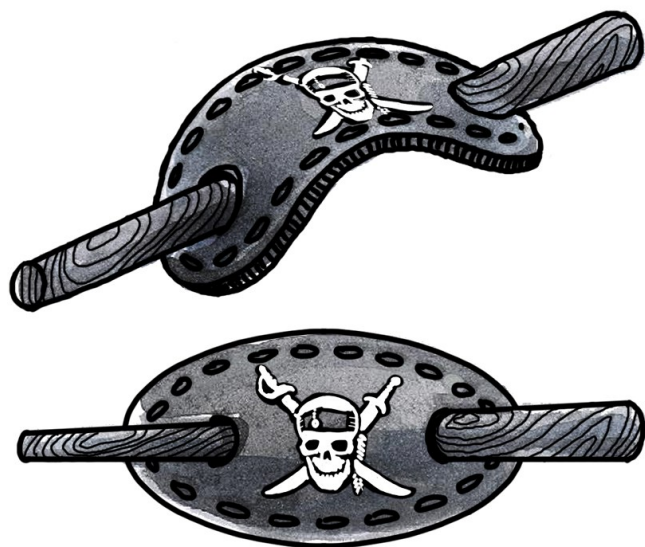

Заколка пиратская

(женская заколка)

Кожа, дерево



варианты ручек зонта



Зонт пиратский

(с фигурной ручкой)

Пластик

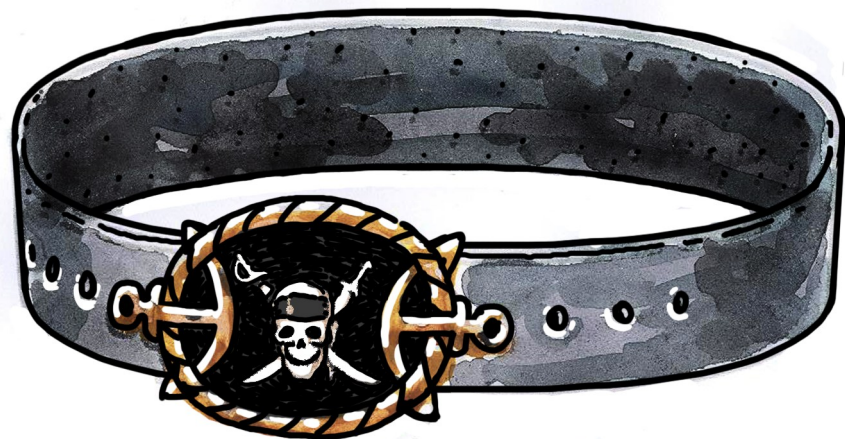

Пояс пиратский

Металл, кожа

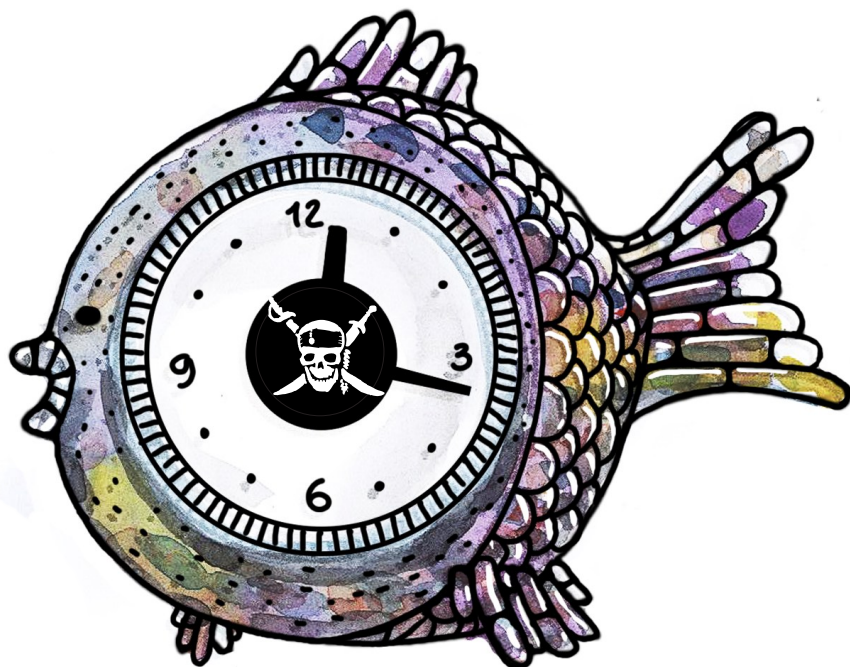

Часы-рыба

Может ставится на стол,
подвешиваться на стену

Пластик

Общий вид брелока

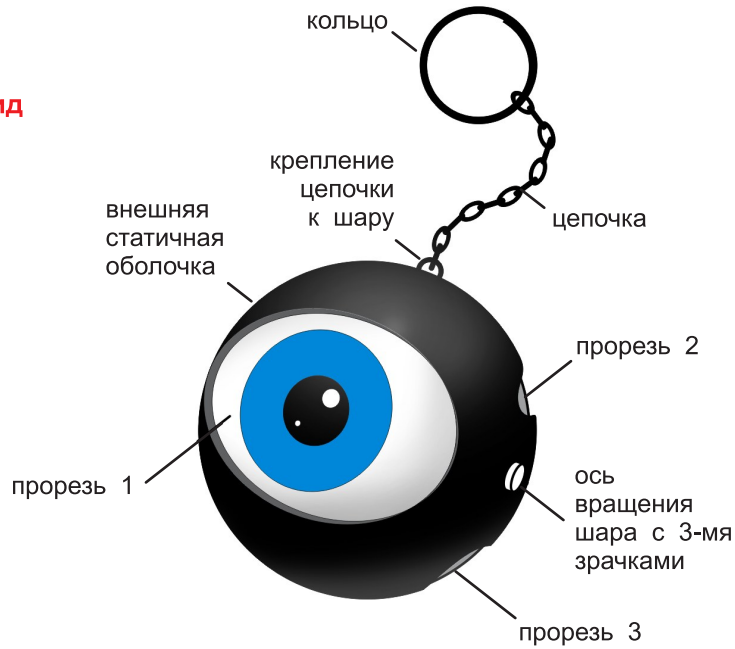

Три глаза

брелок для ключей, для подвешивания на школьные рюкзаки, и пр.

Пластик

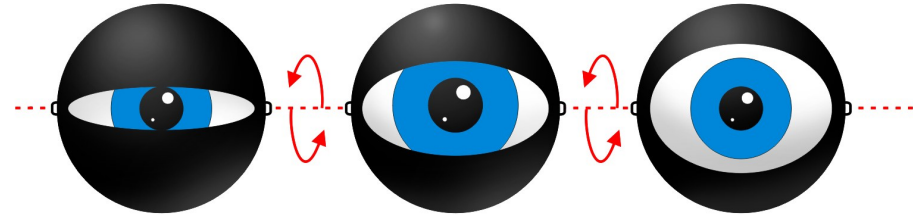

“прищур” “нормальное” открытие удивление - “ужас”

три глазные прорези во внешней (статичной) оболочке брелока имеют три разные степени “открытости”

Детали конструкции

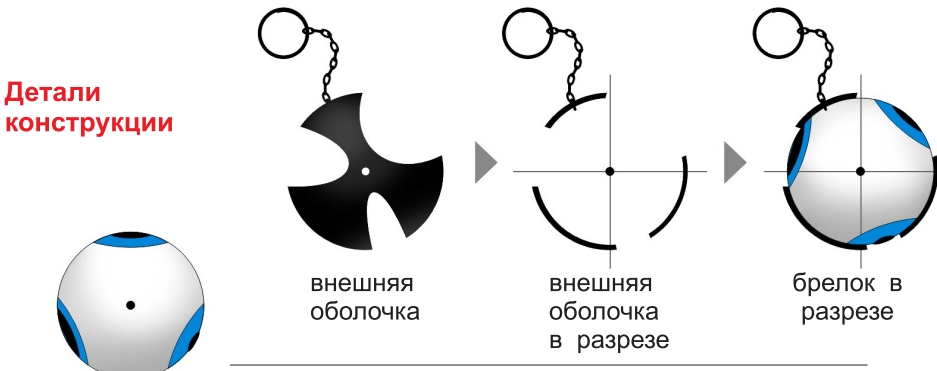

Движение, комбинации

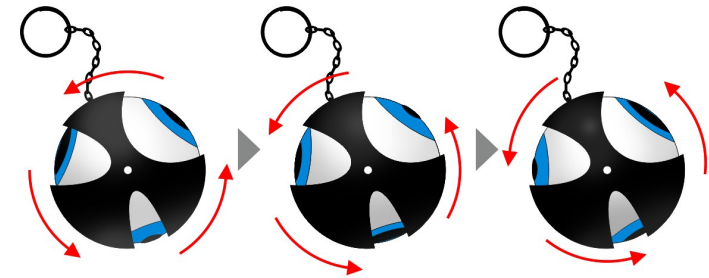

при вращении шара вокруг оси внешней оболочки брелока могут образовываться целых 9 различных вариантов “глаз” - их будет формировать различное комбинирование трех разных зрачков с тремя разными глазными прорезями

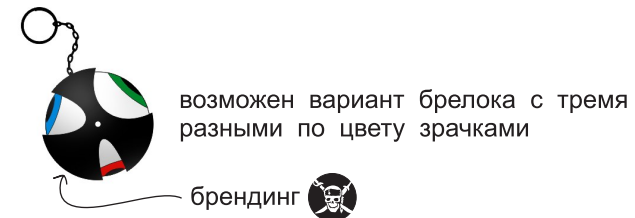
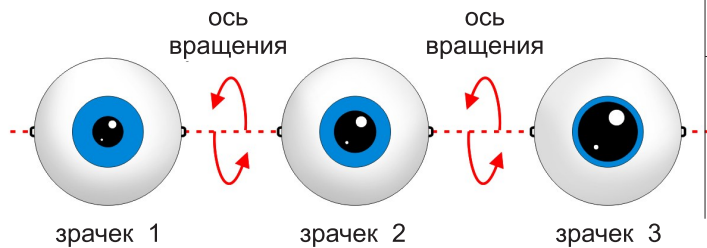



Штурвал фрегата

(круговой настенный календарь)

Пластик, или картон



Кинолента фильма

(книжные закладки в виде киноленты с кадрами фильма "Пираты Карибского моря")





Карты пирата

(игральные карты с персонажами фильма "Пираты Карибского моря")

Пластик, или картон



Йо-йо

Пластик

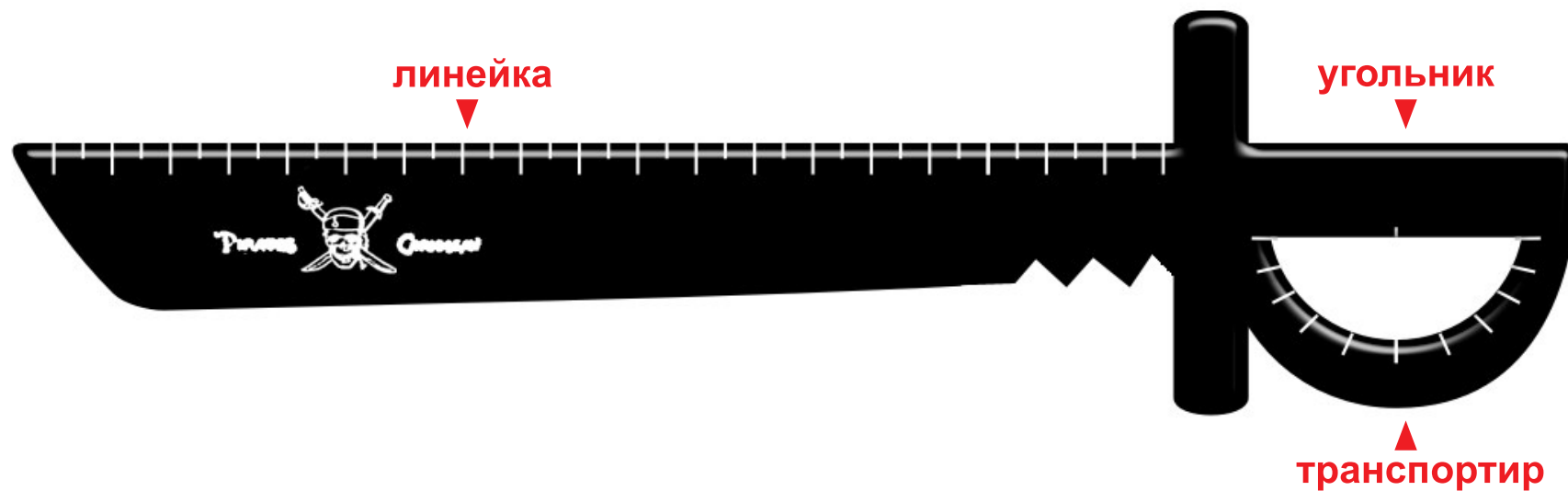

Сабля пирата

(школьная линейка)

Пластик

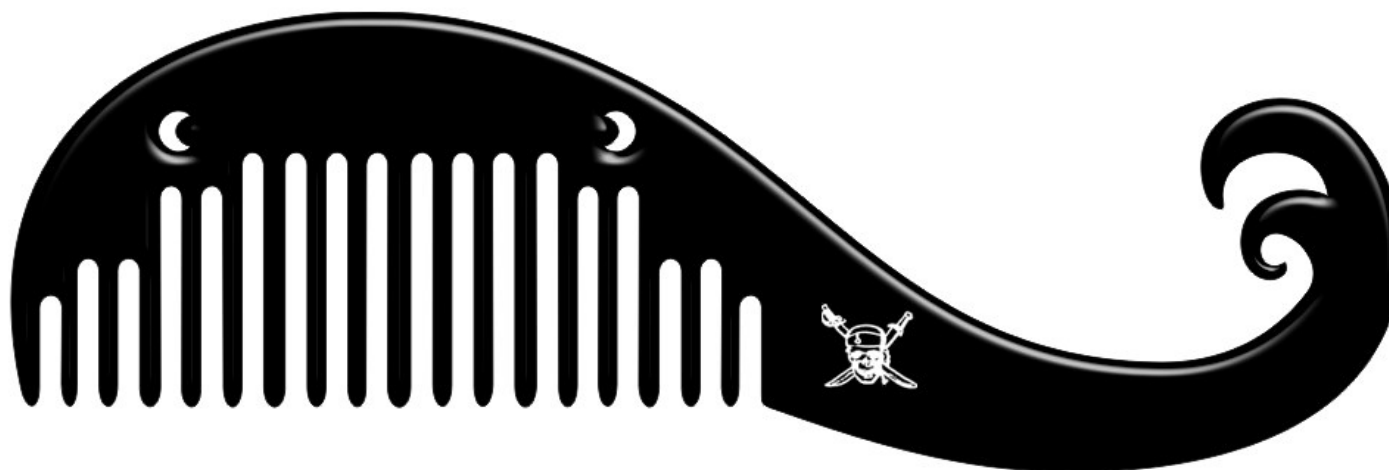

Расческа пирата

Пластик

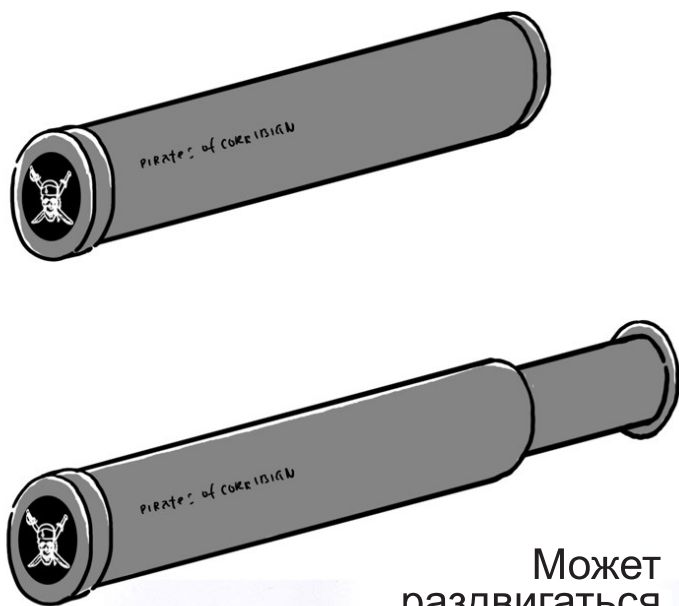

Может
раздвигаться

Подзорная труба

(школьный пенал)

Пластик

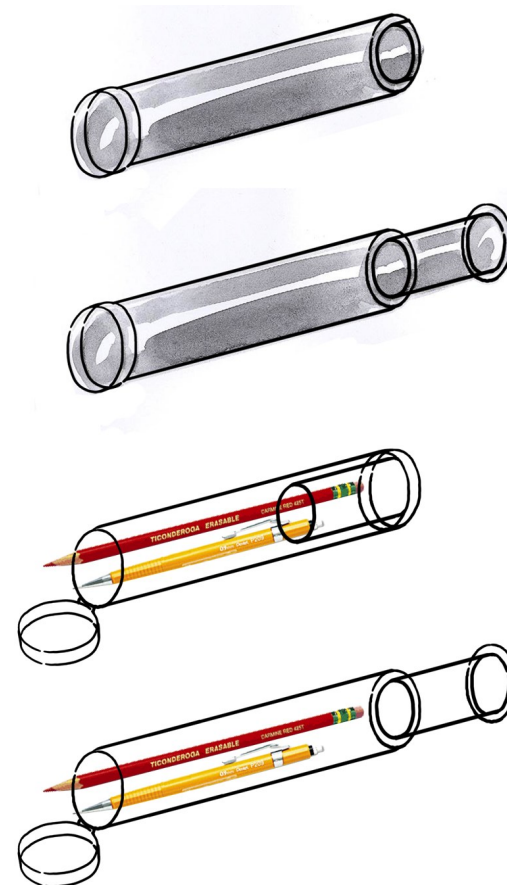

конструкция в разрезе



Фляга пиратская

Металл



DVD

ДИСКИ

(чистые, с красочным фирменным нанесением на верхнюю сторону)

Возможны варианты дисков: записываемые (CDR-R и перезаписываемые CDR-RW)



Две стороны



Цветовые варианты
глаз

Глаз пирата

(игрушка - шар на резинке)

Резинка, пластик



Глаз пирата

(брелок для ключей)

Пластик



возможен вариант на завязках

Веселый Роджер

(маленький пиратский флаг для подвешивния на школьные рюкзаки, и пр.))

Ткань



примеры использования



Фонарь корабельный

(фонарик-брелок светодиодный)

Пластик

(лого “Пиратов” располагается на нижней поверхности брелока)





Шар воздушный



Тарелка летающая

Пластик



Бумеранг пирата

Дерево, пластик



Татуировка пиратская

(телесная обтягивающая
ткань с нанесением)

пиратские “тату” на руках

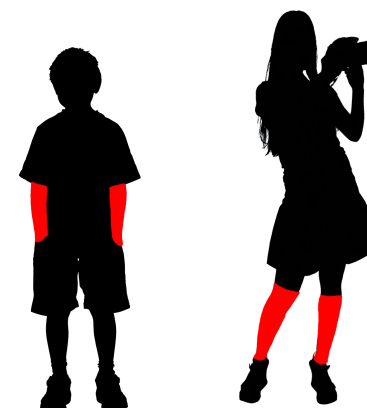
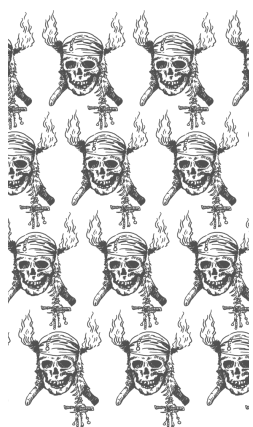

некоторые варианты “тату”

как можно одеть “тату”

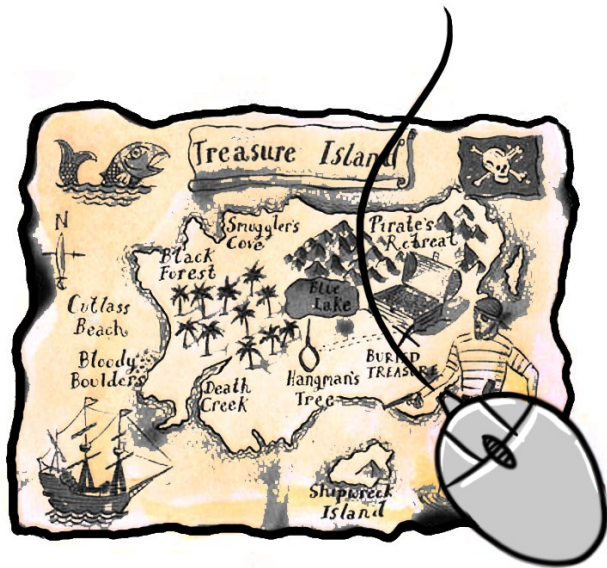

Карта сокровищ

(коврик для мыши)

Резина

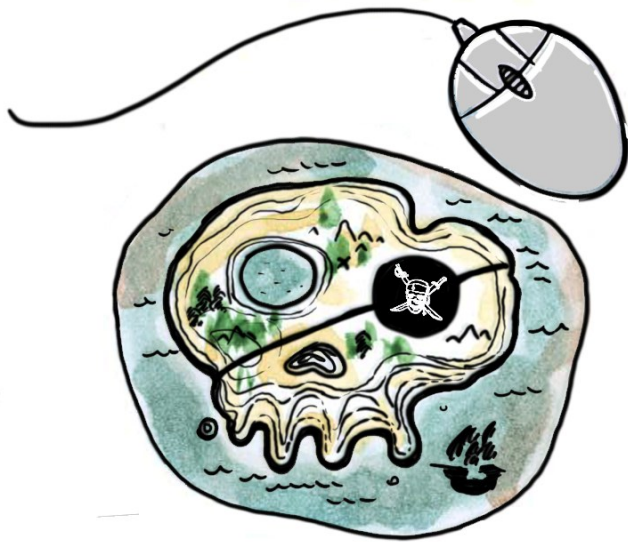



Печать пирата

(магнит на холодильник)

Пластик, магнит



Ластик

(резинка для стирания)



Два черепа

(наушники - капельки)

Пластик



управление
наушниками



“мужской” вариант

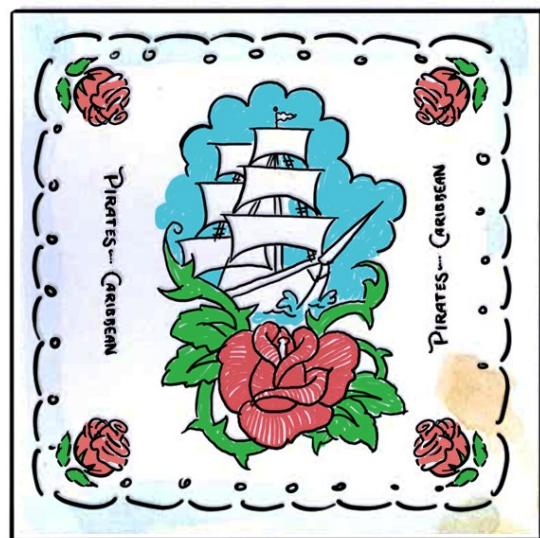

“женский” вариант

Платки носовые

Ткань

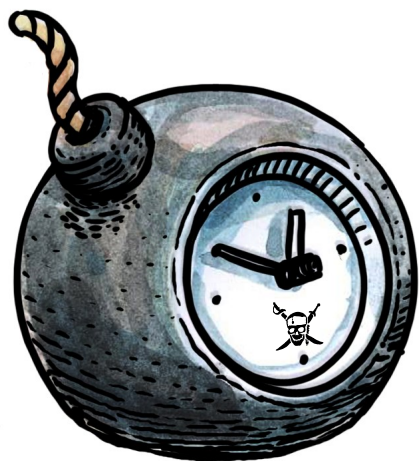

вариант 1

Ядро-будильник

(будильник настольный)

Пластик

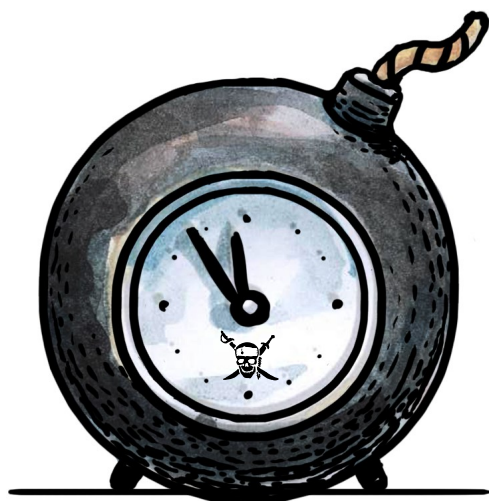

вариант 2

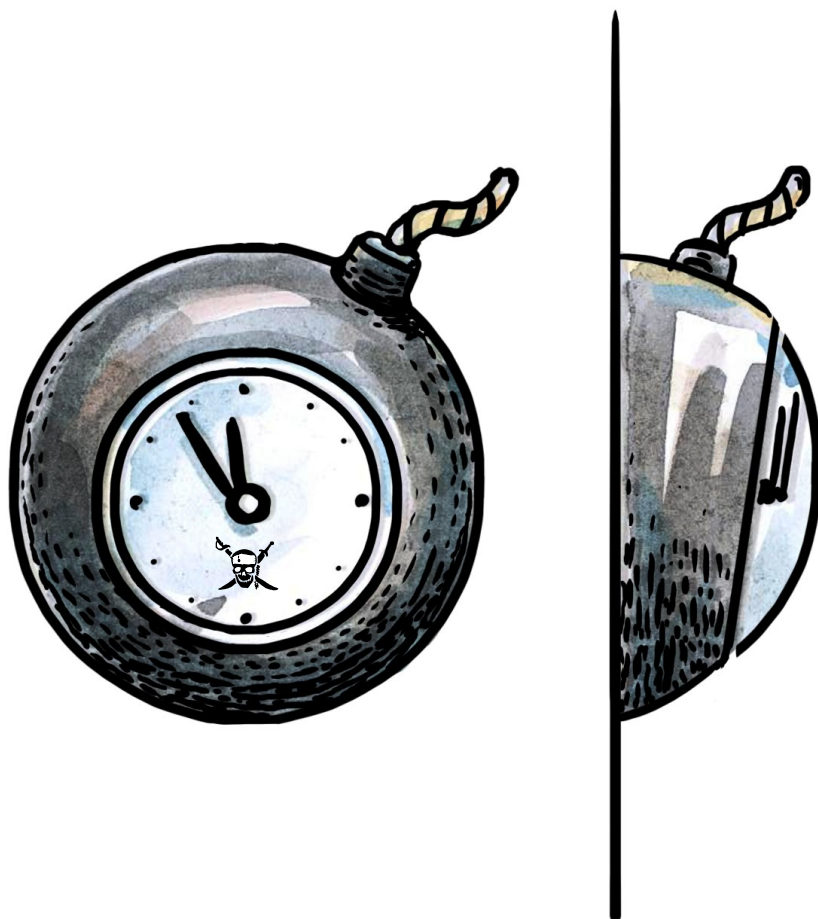

Ядро-часы

(часы настенные)

Пластик

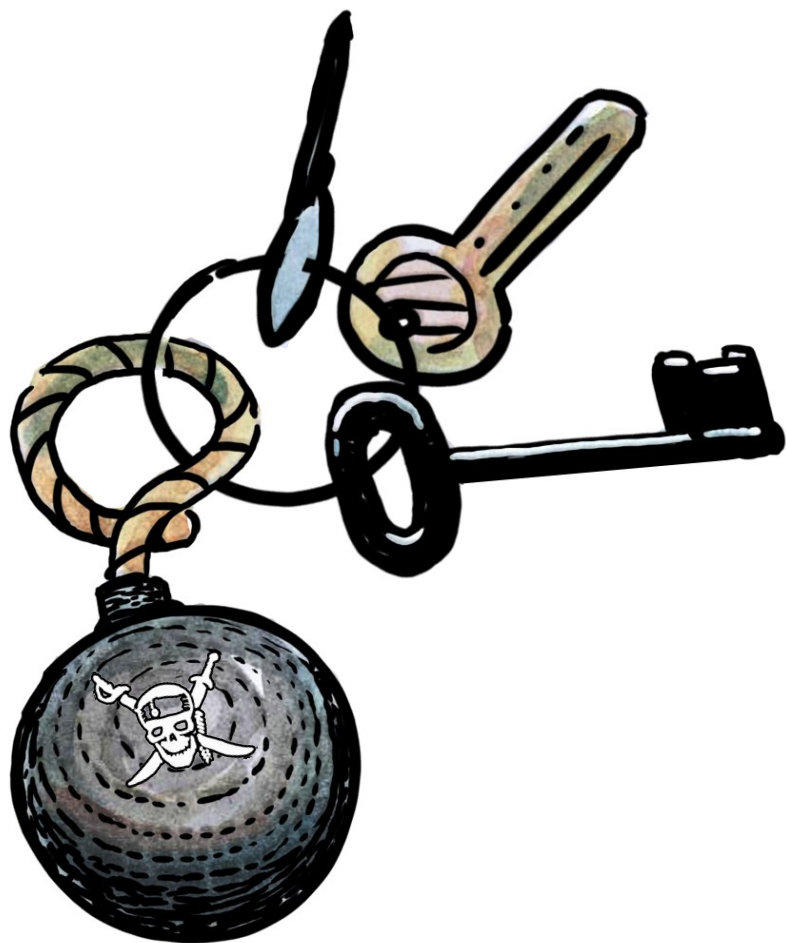

Ядро-брелок

Пластик

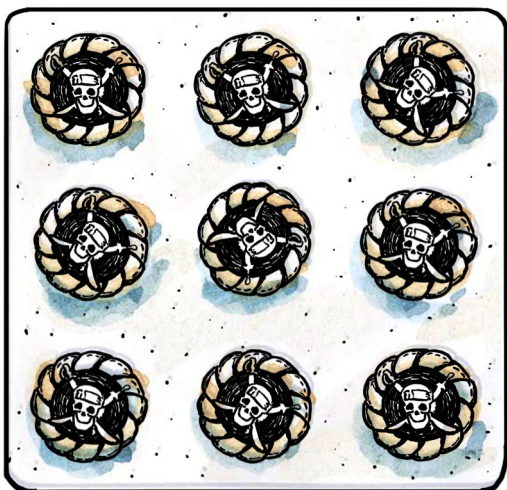

набор сувенирный пуговиц

Пуговицы пиратские

Металл, или пластик

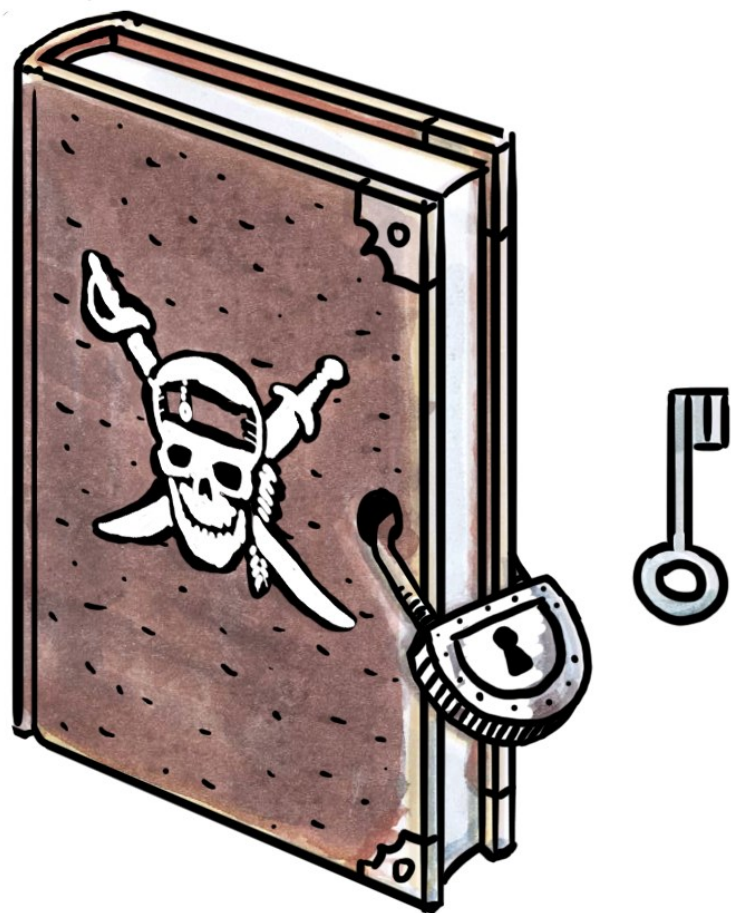

Блокнот секретный

(блокнот на замке с ключом)

Бумага, толстый картон, металл



Пороховая бочка

(свеча стеариновая)



Пороховые бочки

(свеча стеариновая)



Ядро - свеча

(свеча стеариновая)

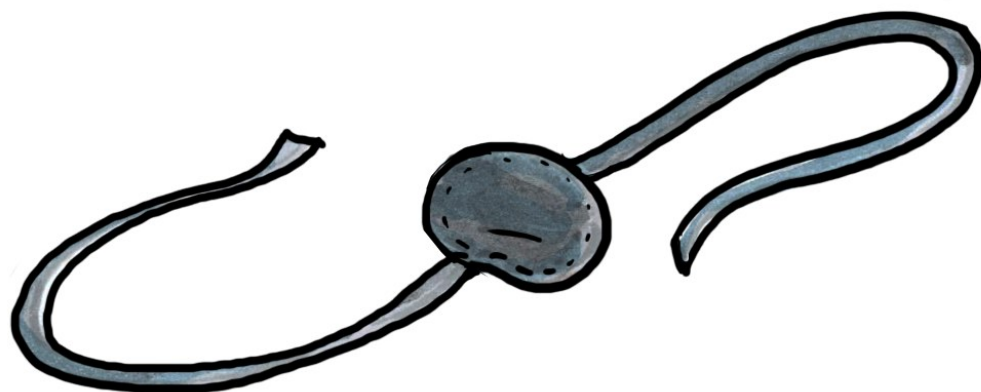

Повязка пиратская

Ткань

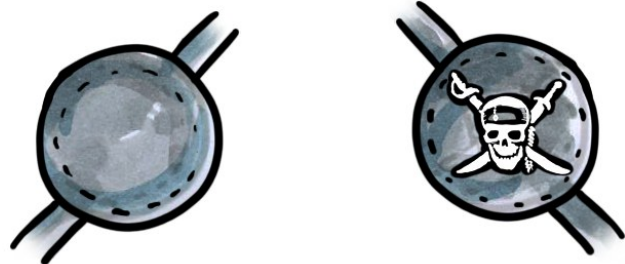

одна из сторон повязки может
содержать пиратский знак - лого



Б утылка с запиской

(рамка для сменной фотографии)



Прозрачный пластик



Д ЭВИД ДЖОНС

(свеча стеариновая)

(лого “Пиратов” располагается на
нижней поверхности свечи)



Кружка пирата

Керамика

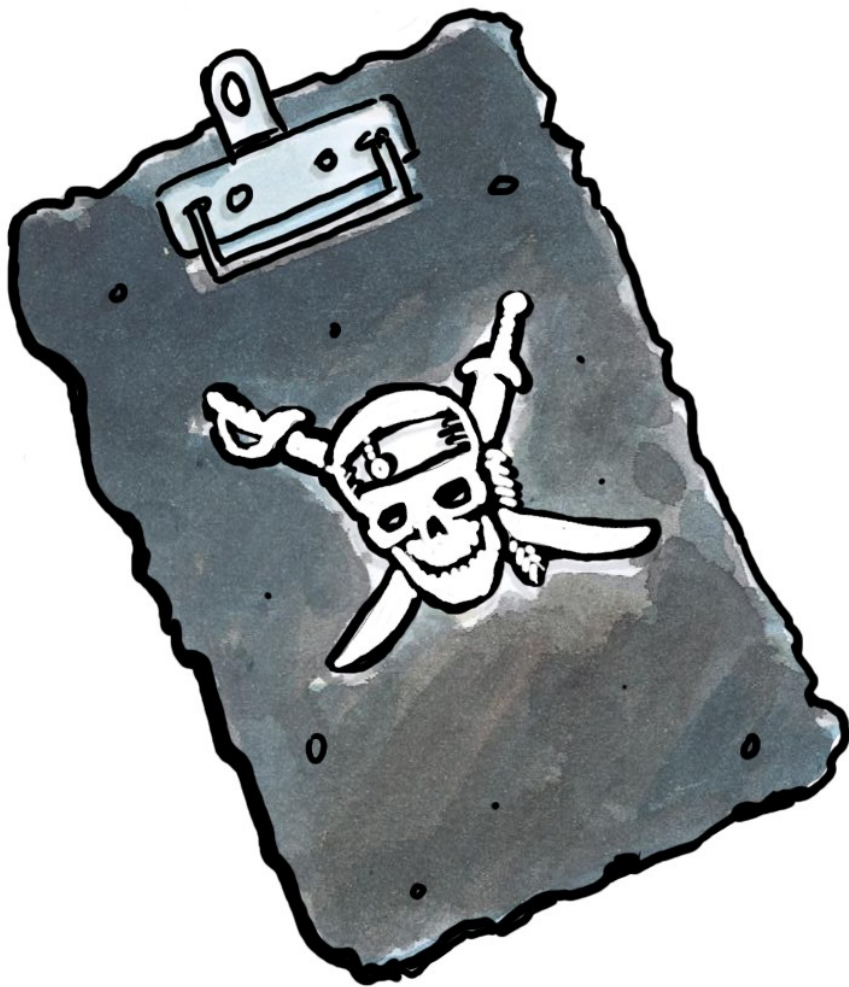

Планшет пирата

(планшет фигурный с зажимом)

Металл, пластик



Кoшелек пирата

(шейный кошелек)

Ткань, пластик, тесьма



Сумка пирата

(наплечная сумка)

Ткань, пластик, тесьма



Кости игральные

(сувенирные коробки для
CD-DVD, мелочей)

Картон, или пластик

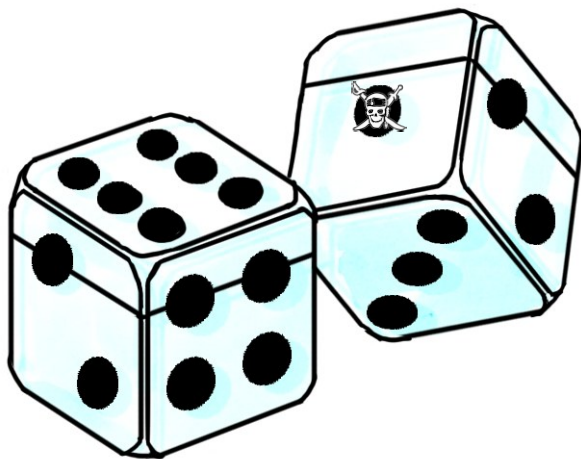



Бывалый пиратский флаг

(в рамке пиратский флаг “бывалого” вида - обожженный, обтрепанный, прострелянный)

ткань, прозрачный и непрозрачный пластик



Якорь - штопор

Металл

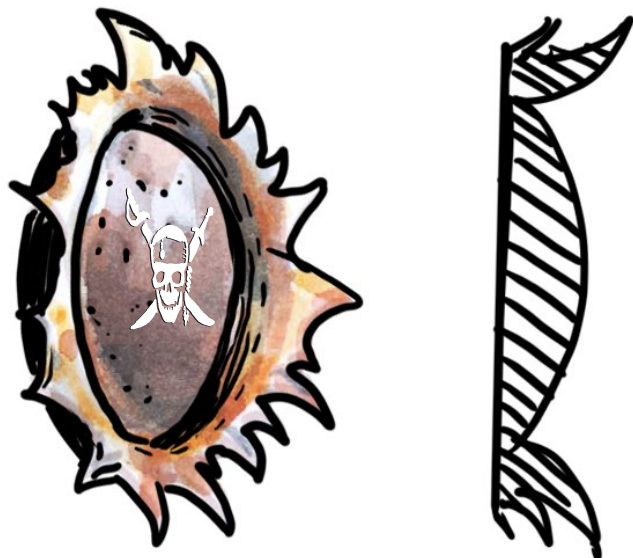

“выстрел”

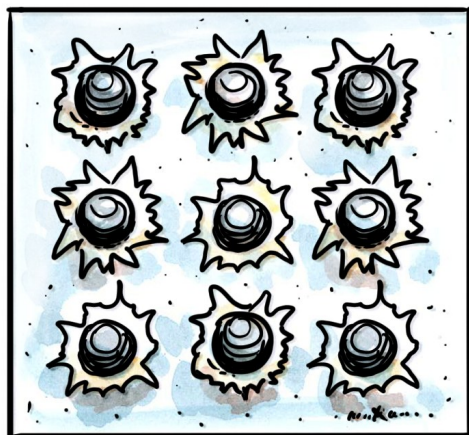

блок “выстрелов”



пример
ИСПОЛЬЗОВАНИЯ

Пуля пирата

(выпуклый артефакт для
наклеивания на стену (двери) -
создает ощущение выстрелов
по цели из пистолета)

Пластик, или синтетическая пена,
двусторонний скотч



3 звезда ветров

(брелок для ключей)

Три кольца могут вращаться
по трем разным осям

Металл, пластик



Монета ацтеков

(медальон на подвеске)

Металл



Фрегат пиратов в бутылке

(стекло, пластик)

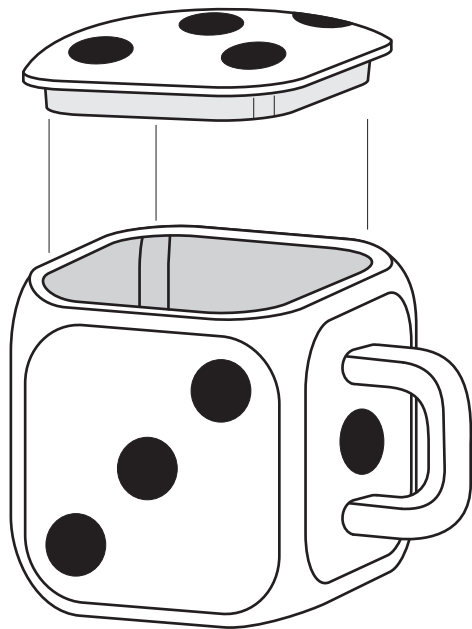

кружка с крышкой

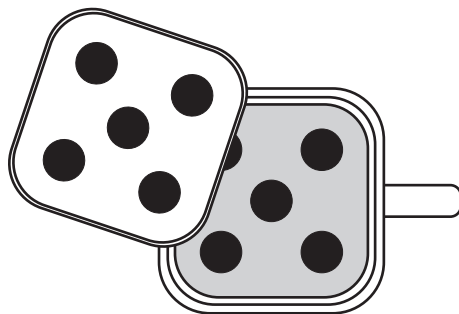

вид сверху

Кружка - кубик

(кружка с крышкой в виде игральной кости)

Керамика или пластик



внутренне нанесение

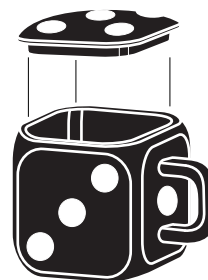

черный вариант кружки

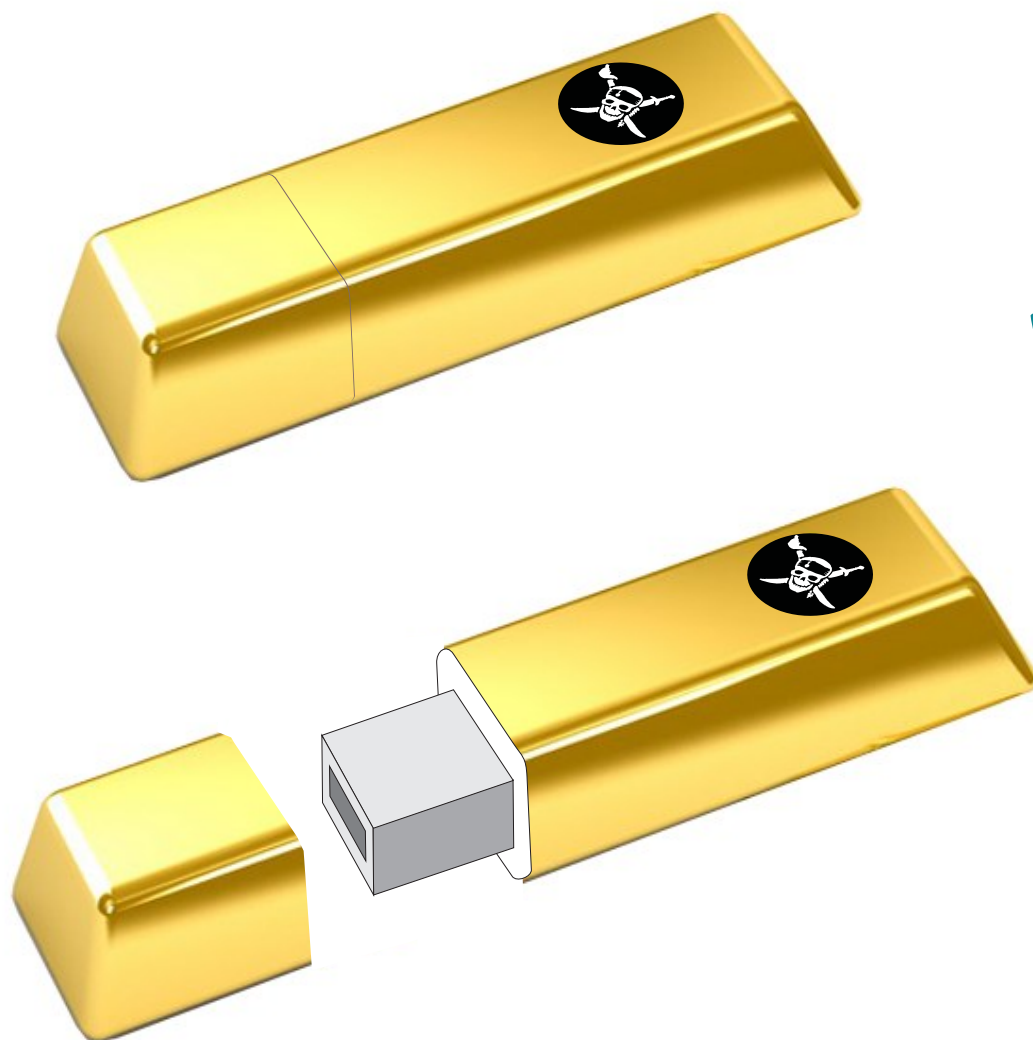

Золото ацтеков

(флэшка в виде
золотого слитка)

Пластик, красочное
нанесение ("золотой
металлик")



Футболка пиртата

(мужская футболка)

Ткань

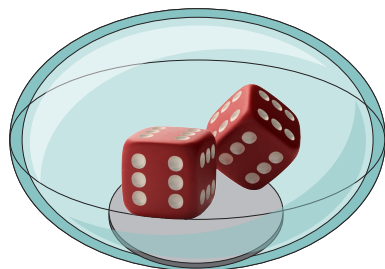
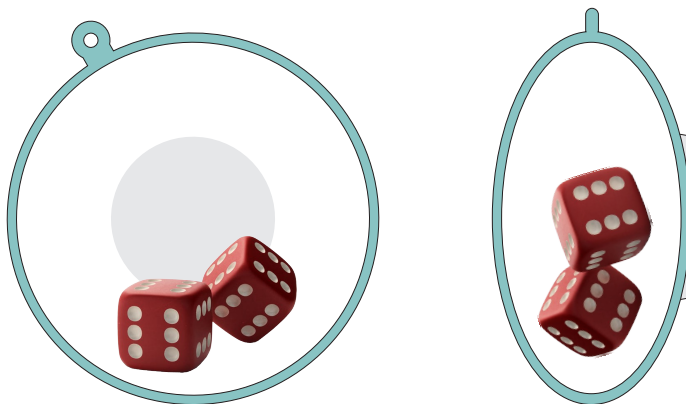

Игра пиратов



(брелок в виде прозрачного замкнутого объема из пластмассы округлой формы, в котором свободно помещаются два игральные кубика “кости”). Можно играть в “кости”, которые никогда не потеряются

Прозрачный и непрозрачный пластик